

**ACTA CONSTITUTIVA DEL COMITÉ DE CONTRALORIA SOCIAL
FONDO DE APORTACIONES PARA LA INFRAESTRUCTURA SOCIAL MUNICIPAL
Y DE LAS DEMARCACIONES TERRITORIALES DEL DISTRITO FEDERAL (FISM-DF)
EJERCICIO 2022**

En la localidad/colonia de San Pablo del Municipio de **Papantla de Olarte, Ver.**, siendo las 18:00 hrs. del día 24 del mes de septiembre del 2022. Se encuentran reunidos en Asamblea los ciudadanos y ciudadanas beneficiarios de la obra número 2022301240600 y Descripción de la Obra **CONSTRUCCIÓN DE DRENAJE SANITARIO PRIMERA ETAPA, EN LA LOCALIDAD DE SAN PABLO, MUNICIPIO DE PAPANTLA, VERACRUZ.** cuyos nombres y firmas se hacen constar al final de la presente Acta, con el propósito de constituir el Comité de Contraloría Social de conformidad con los artículos 202 y 203 de la Ley Orgánica del Municipio Libre, atendiendo la convocatoria publicada por el H. Ayuntamiento Constitucional de Papantla de Olarte Veracruz, con fecha 14 septiembre 2022 del presente año.

Para dar inicio a esta Asamblea, el Arq. Carlos Gilberto González Constantino, Director de Obras Públicas, da lectura al oficio número PRES-472-2022 de fecha 17 de febrero de 2022, mediante el cual el H. Ayuntamiento Constitucional, lo designa como responsable de llevar a cabo los trabajos relacionados con la constitución del Comité de Contraloría Social de la obra citada en el párrafo anterior, haciendo del conocimiento de la Asamblea, los siguientes puntos a los que se sujetará la orden del día:

- I. Registro de ciudadanos (as) beneficiarios (as) de la obra, asistentes a la Asamblea.
- II. Lectura de la Convocatoria para la Asamblea para la constitución del Comité.
- III. Propuesta de ciudadanos (as) candidatos (as) para integrar el Comité.
- IV. Elección y constitución del Comité de Contraloría Social.
- V. Información de las funciones del Comité de Contraloría Social.
- VI. Cierre de la Asamblea.

En cumplimiento al primer punto de la orden del día, el Arq. Carlos Gilberto González Constantino, Director de Obras Públicas, realiza la verificación del registro de 54 ciudadanos y ciudadanas beneficiarios, asistentes a la Asamblea. Se hace constar que la lista de asistencia forma parte de esta Acta.

Acto seguido el Arq. Carlos Gilberto González Constantino, Director de Obras Públicas procede a la lectura de la Convocatoria expedida por el H. Ayuntamiento para la constitución del Comité de Contraloría Social.

En uso de la voz el Arq. Carlos Gilberto González Constantino, Director de Obras Públicas solicita a los beneficiarios asistentes, proponer a seis o más vecinos, que en igualdad de género cumplan con los requisitos establecidos en la Convocatoria anteriormente leída, para los cargos de Presidente (a), Secretario (a) y Vocal, cada uno con sus respectivos suplentes. Las propuestas para formar parte del Comité fueron:

[Handwritten signatures and marks]

**ACTA CONSTITUTIVA DEL COMITÉ DE CONTRALORIA SOCIAL
FONDO DE APORTACIONES PARA LA INFRAESTRUCTURA SOCIAL MUNICIPAL
Y DE LAS DEMARCACIONES TERRITORIALES DEL DISTRITO FEDERAL (FISM-DF)
EJERCICIO 2022**

- | | |
|---|--|
| C. <u>Martha Isabel García Ramírez</u> | C. <u>José Leonardo García Salinas</u> |
| C. <u>Sagrario Gutiérrez Hernández</u> | C. <u>Martha Alicia Millán Orozco</u> |
| C. <u>Virgilio Vicencio Salas Solís</u> | C. <u>Rogelio Matg L.</u> |
| C. _____ | C. _____ |
| C. _____ | C. _____ |

Elección y constitución del Comité de Contraloría Social. Como resultado de la deliberación y consenso de los ciudadanos beneficiarios presentes, se acuerda por votación - unánime la designación como integrantes del Comité de Contraloría Social de las siguientes personas:

- | | | |
|--|-------------------|--------------|
| Presidente (a) | Teléfono | Firma |
| Nombre: <u>José Leonardo García Salinas</u> | <u>7841330908</u> | |
| Suplente de Presidente (a) | Teléfono | Firma |
| Nombre: <u>Sagrario Gutiérrez Hernández</u> | <u>7821854063</u> | |
| Secretario (a) | Teléfono | Firma |
| Nombre: <u>Martha Alicia Millán Orozco</u> | <u>7848883034</u> | |
| Suplente de Secretario (a) | Teléfono | Firma |
| Nombre: <u>Virgilio Vicencio Salas Solís</u> | <u>4441738346</u> | |
| Vocal | Teléfono | Firma |
| Nombre: <u>Martha Isabel García Ramírez</u> | <u>7848479917</u> | |
| Suplente de Vocal | Teléfono | Firma |
| Nombre: <u>Rogelio Matg L.</u> | <u>7841073483</u> | <u>AmL</u> |

**ACTA CONSTITUTIVA DEL COMITÉ DE CONTRALORIA SOCIAL
FONDO DE APORTACIONES PARA LA INFRAESTRUCTURA SOCIAL MUNICIPAL
Y DE LAS DEMARCACIONES TERRITORIALES DEL DISTRITO FEDERAL (FISM-DF)
EJERCICIO 2022**

En uso de la voz, el Arq. Carlos Gilberto González Constantino, Director de Obras Públicas, informa a los presentes que cumplidos los requisitos y formalidades para su integración, se declara constituido el Comité de Contraloría Social de la obra:

Número de Obra:	2022301240600
Descripción:	CONSTRUCCIÓN DE DRENAJE SANITARIO PRIMERA ETAPA, EN LA LOCALIDAD DE SAN PABLO, MUNICIPIO DE PAPANTLA, VERACRUZ.
Localidad:	SAN PABLO
Monto Autorizado:	\$ 3,090,000.00
Fuente de Financiamiento:	FISM DF
Metas/Alcances de la Obra:	1540 METRO LINEAL
Fecha Programada de Inicio:	04/OCTUBRE/2022
Fecha Programada de Terminación:	31/DICIEMBRE/2022

Se hace constar que los integrantes del Comité, aceptan el cargo y se comprometen con toda la comunidad a coordinar las actividades de supervisión y vigilancia de la obra autorizada, además de compartir la información sobre la misma con todos los vecinos beneficiados.

I. Información de las funciones del Comité de Contraloría Social. Con relación a este punto del orden del día, el Arq. Carlos Gilberto González Constantino, Director de Obras Públicas procede a explicar las funciones del Comité, conforme a lo establecido en el artículo 204 de la Ley Orgánica del Municipio Libre, mismas que se enlistan a continuación:

- I. Vigilar que la obra pública y se realice de acuerdo con el expediente técnico respectivo y dentro de la normatividad aplicable;
- II. Participar como observadores en los procesos o actos administrativos relacionados con la adjudicación o concesión de la ejecución de la obra.
- III. Hacer visitas de inspección y llevar registro de sus resultados;
- IV. Verificar la calidad con que se realiza la obra pública.
- V. Hacer del conocimiento de las autoridades correspondientes las irregularidades que se observen dentro del desempeño de sus funciones o las quejas que reciban de la ciudadanía, con motivo de las obras objeto de supervisión.
- VI. Integrar un archivo con la documentación que se derive de la supervisión de las obras.
- VII. Solicitar a las dependencias y entidades de la administración pública municipal las facilidades y la información necesaria para el desempeño de sus funciones; y
- VIII. Intervenir en los actos de entrega-recepción de las obras y acciones, informando a los vecinos sobre el resultado del desempeño de sus funciones; y
- IX. Promover el adecuado mantenimiento de la obra pública ante las autoridades municipales.



**ACTA CONSTITUTIVA DEL COMITÉ DE CONTRALORIA SOCIAL
FONDO DE APORTACIONES PARA LA INFRAESTRUCTURA SOCIAL MUNICIPAL
Y DE LAS DEMARCACIONES TERRITORIALES DEL DISTRITO FEDERAL (FISM-DF)
EJERCICIO 2022**



Adicionalmente deberán participar en la capacitación que brindará el Ayuntamiento sobre las tareas y responsabilidades durante la ejecución de la obra.

Derivado de las atribuciones que contiene la normatividad referida se emite el siguiente:

ACUERDO

ÚNICO. - Se declara formalmente constituido en Comité de Contraloría Social de la Obra **2022301240600** en la localidad de **CONSTRUCCIÓN DE DRENAJE SANITARIO PRIMERA ETAPA, EN LA LOCALIDAD DE SAN PABLO, MUNICIPIO DE PAPANTLA, VERACRUZ.**, del municipio de Papantla de Olarte, Ver.

Cierre de la Asamblea. No habiendo otro asunto que tratar, se da por terminada la presente Asamblea General siendo las 20:00 horas del mismo día de su inicio, levantándose la presente Acta, firmando para constancia los beneficiarios y servidores públicos que en ella intervinieron.

POR PARTE DEL COMITÉ DE CONTRALORÍA SOCIAL

José Leopoldo García Salinas
Presidente (a)

Sagrario Gutiérrez Hernández
Suplente del Presidente (a)

Martha Alicia Millán Orozco
Secretario (a)

Virgilio VICENCIO Salas Solís
Suplente del Secretario (a)

Martha Isabel García Ramírez
Vocal (a)

Rogelio mata L. R.M.L.
Suplente del Vocal (a)

POR PARTE DEL H. AYUNTAMIENTO DE PAPANTLA DE OLARTE VERACRUZ

DIRECTOR DE OBRAS PÚBLICAS DEL H. AYUNTAMIENTO Y/O ASESOR DEL CDM

Arq. Carlos Gilberto González Constantino



TITULAR DEL ÓRGANO DE CONTROL INTERNO DEL H. AYUNTAMIENTO

L.D.C. Ricardo Wall Reyes



**ACTA CONSTITUTIVA DEL COMITÉ DE CONTRALORIA SOCIAL
FONDO DE APORTACIONES PARA LA INFRAESTRUCTURA SOCIAL MUNICIPAL
Y DE LAS DEMARCACIONES TERRITORIALES DEL DISTRITO FEDERAL (FISM-DF)
EJERCICIO 2022**

LISTA DE ASISTENCIA / ACREDITACIÓN A LA ASAMBLEA

PARA LA CONSTITUCIÓN DEL COMITÉ DE CONTRALORÍA SOCIAL

Lugar: SAN PABLO Fecha: 24/sep/2022 Hora: 18:00 hrs
 Número de obra 2022301240600 Descripción de la obra: CONSTRUCCIÓN DE DRENAJE SANITARIO PRIMERA ETAPA, EN LA LOCALIDAD DE SAN PABLO, MUNICIPIO DE PAPANTLA, VERACRUZ.

#	NOMBRE	ACREDITA VECINDAD CON IDENTIFICACIÓN/ NÚMERO.	FIRMA
1	Pascual Juarez De Gaona	2948023616250	X
2	Jubentino Rivero	2948061698064	JRH
3	Maria Fernanda Simbrón J.	2948105849189	Maria F. Simbrón
4	Alejandro Maldonado S.	2918086792688	Alejandro Maldonado
5	Groacario Maldonado Sosa	2948-012708480	Groacario Maldonado
6	Vio de Jesus Maldonado	2948015174679	Vio de Jesus Maldonado
7	Aleth Vadavi Parana P.	2948119024399	Aleth Vadavi Parana
8	Javier Maldonado Sosa	2948044141685	Javier Maldonado Sosa
9	Lorena Benitez Hdz	2948086585541	Lorena Benitez Hdz
10	Freddy Altamirano Rivero	2948091419248	Freddy Altamirano Rivero
11	Elvira Benitez Hdz	2948058615537	ELVIRA BENITEZ
12	Maria Varquez Hernandez	2948004257896	X
13	Liliana Ludmila Hernandez	2948067530332	Liliana Ludmila Hernandez
14	Matias vicencio pasaron	2948064000730	Matias vicencio pasaron
15	Martha Alicia Millano.	2948025739642	Martha Alicia Millano
16	Eduardo vicencio Eliz.	2948037044393	Eduardo vicencio Eliz.
17	Acela pasaron Ramirez	2948004211674	Acela P. R.
18	Luis Matias vicencio M	2948118425134	Luis Matias vicencio M
19	Sagrano Gutierrez Hernandez	2948065941056	Sagrano Gutierrez Hernandez
20	Rogelio maza L.	294806624307	Rogelio maza L.

NOTA: Forma parte integrante de esta Acta constitutiva todos los registros de asistencia así como las fotografías que evidencian la asistencia de los ciudadanos señalados en la misma

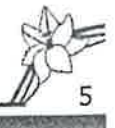

**ACTA CONSTITUTIVA DEL COMITÉ DE CONTRALORIA SOCIAL
FONDO DE APORTACIONES PARA LA INFRAESTRUCTURA SOCIAL MUNICIPAL
Y DE LAS DEMARCACIONES TERRITORIALES DEL DISTRITO FEDERAL (FISM-DF)
EJERCICIO 2022**

LISTA DE ASISTENCIA / ACREDITACIÓN A LA ASAMBLEA

PARA LA CONSTITUCIÓN DEL COMITÉ DE CONTRALORÍA SOCIAL

Lugar: SAN PABLO Fecha: 24/sep/2022 Hora: 18:00 hrs.
Número de obra 2022301240600 Descripción de la obra: CONSTRUCCIÓN DE DRENAJE SANITARIO PRIMERA ETAPA, EN LA LOCALIDAD DE SAN PABLO, MUNICIPIO DE PAPANTLA, VERACRUZ.

#	NOMBRE	ACREDITA VECINDAD CON IDENTIFICACIÓN/ NÚMERO.	FIRMA
1	Laura Garcia Severina	294805447208	Laura Garcia Severina
2	Bonifacio N.R.	2948015174739	Bonifacio N.R.
3	Raymundo González Hernández	2948005201593	Raymundo G. H.
4	Sandra Leonor Cortez Pérez	2948025826162	SeP
5	Alberto González Hernández	2948057459650	Alberto González H.
6	Guadalupe González R.	2948058683126	Guadalupe González R.
7	Alejandro Vicencio Garcia	2948011082065	Alejandro Vicencio G.
8	Narva Ramírez R.	294809552992	Narva Ramírez R.
9	Margarita Hernandez Simbrón	2948056292336	Margarita Hernandez S.
10	Clara Amelia García García	2948063045755	Clara A. G.
11	Neptalvo González Sánchez	2948006069757	Neptalvo G. S.
12	Adriana García García	2948007471914	Adriana G. G.
13	Julietta Malpica Niño	2948088255575	J. M. N.
14	Hilarión Hernández García	2948063794497	Hilarión H. G.
15	Olegaria García Salinas	2948097394408	Olegaria G. S.
16	Rey David Gutierrez Hdez		Rey D. G.
17	Maria Isabel Hernández G	2948015174583	Maria I. H.
18	Ofelia Ramirez Hernandez	2948015174826	Ofelia Ramirez H.
19	Martha Isabel Garcia Ramirez	2948080063598	Martha I. G. R.
20	Alan Josue Garcia Ramirez	2948123290453	Alan J. G. R.

NOTA: Forma parte integrante de esta Acta constitutiva todos los registros de asistencia así como las fotografías que evidencian la asistencia de los ciudadanos señalados en la misma

**ACTA CONSTITUTIVA DEL COMITÉ DE CONTRALORIA SOCIAL
FONDO DE APORTACIONES PARA LA INFRAESTRUCTURA SOCIAL MUNICIPAL
Y DE LAS DEMARCACIONES TERRITORIALES DEL DISTRITO FEDERAL (FISM-DF)
EJERCICIO 2022**

LISTA DE ASISTENCIA / ACREDITACIÓN A LA ASAMBLEA

PARA LA CONSTITUCIÓN DEL COMITÉ DE CONTRALORIA SOCIAL

Lugar: SAN PABLO Fecha: 24/sep/2022 Hora: 18:00 hrs.
 Número de obra 2022301240600 Descripción de la obra: CONSTRUCCIÓN DE DRENAJE SANITARIO PRIMERA ETAPA, EN LA LOCALIDAD DE SAN PABLO, MUNICIPIO DE PAPANTLA, VERACRUZ.

#	NOMBRE	ACREDITA VECINDAD CON IDENTIFICACIÓN/ NÚMERO.	FIRMA
1	Ernestina Solís Patiño	29 480 385 248 03	
2	Taurino Vicencio Salas	29 481 36 009 202	
3	Keren Martínez Aguilera	29 480 569 374 46	
4	Héctor Manuel García González	294 86 510 2432	
5	Yasmin Reyes López	294 806 84 56 686	
6	Martha A. García Glez	29 480 2428 46 33	
7	Rubén Ramsés Santos Hdez	29 480 010 039 10	
8	José Elías Bonilla Urbina	29 48 067 332 418	
9	María Teresa Morales Santos	29 48 052 329 673	
10	Guadalupe de Jesús Urbina Morales	29 48 122 68 02 07	
11	Virgilio Vicencio Salas Solís	29 480 70 779 957	
12	José Leonardo García Solís	29 480 817 88 754	
13	Olga Malpica Nuñez	29 480 29 263 440	O.M.N.
14	Carolina Soto Malpica	29 480 836 69 562	Carolina S.M.
15			
16			
17			
18			
19			
20			

NOTA: Forma parte integrante de esta Acta constitutiva todos los registros de asistencia así como las fotografías que evidencian la asistencia de los ciudadanos señalados en la misma

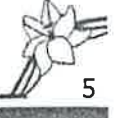
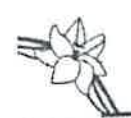



MEXICO INSTITUTO NACIONAL ELECTORAL
CREDENCIAL PARA VOTAR

NO. DE VOTACION
08111901

SEXO: H

NOMBRE
GARCIA
SALINAS
JOSE LEONARDO
DOMICILIO
C. SANOS HEREDOS S/N
L. C. SAN PABLO 95330
MUNICIPIO: LA VERDE
CLAVE DE MUNICIPIO: GRULLAS1110830HE01
CLAVE DE LOCALIDAD: SALINAS11108HVZLN04 AÑO DE REGISTRO: 2000-01
EDAD: 30 SEXO: MASCULINO ESTADO CIVIL: SOLTERO
LOCALIDAD: 0113 MUNICIPIO: 2013 VOTACION: 2008



10MEX1340248039<<2948081788754
5111062H2512314MEX<01<<08612<1
GARCIA<SALINAS<<JOSE<LEONARDO<

MÉXICO INSTITUTO NACIONAL ELECTORAL
CREDENCIAL PARA VOTAR

NOMBRE
GUTIERREZ
HERNANDEZ
SAGRARIO

FECHA DE NACIMIENTO
12/11/1984

SEXO: M

DOMICILIO
CJON LAS PALMAS S/N
LOC SAN PABLO 93530
PAPANTLA, VER.

CLAVE DE ELECTOR GTHRSG84111230M500

CUFI: GUHS841112MVZTRG07 AÑO DE REGISTRO 2003 02

ESTADO 30 MUNICIPIO 125 SECCIÓN 2048

LOCALIDAD 0113 EMISIÓN 2019 VIGENCIA 2029



INE

Signature: *Sagrario*

Stamp: *Sagrario*

INSTITUTO NACIONAL ELECTORAL

IDMEX1873352487<<2948065941056
8411121M2912316MEX<02<<07281<1
GUTIERREZ<HERNANDEZ<<SAGRARIO<

MÉXICO INSTITUTO NACIONAL ELECTORAL
CREDENCIAL PARA VOTAR



NOMBRE
MILLAN
OROZCO
MARTHA ALICIA

SEXO M







DOMICILIO
C GUADALUPE VICTORIA 1
LOC SAN PABLO 83530
PAPANTLA, VER.

CLAVE DE ELECTOR MLORMR66020624M100

CURP M10M660206MSPLRR04

FECHA DE NACIMIENTO	SECCIÓN	VIGENCIA
06/02/1966	2948	2022 - 2032

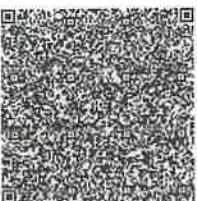
ANO DE REGISTRO 1993 05







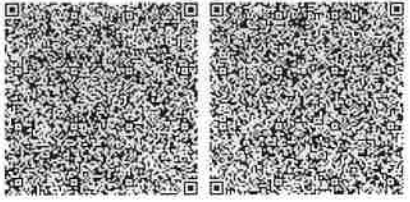

IDMEX2264158514<<2948025739642
6602060M3212312MEX<05<<02410<5
MILLAN<OROZCO<<MARTHA<ALICIA<<

MEXICO INSTITUTO NACIONAL ELECTORAL



INE





0304823

SECRETARÍA EJECUTIVA DEL INSTITUTO NACIONAL ELECTORAL

IDMEX2336023481<<2948070779957
8610164H3212312MEX<05<<13072<6
VICENCIO<SALAS<SOLIS<<VIRGILIO

MEXICO INSTITUTO NACIONAL ELECTORAL
CREDENCIAL PARA VOTAR



NOMBRE
VICENCIO SALAS
SOLIS
VIRGILIO

SEXO H

DOMICILIO
AV VENUSTIANO CARRANZA 16
LOC SAN PABLO 93530
PAPANTLA, VER

CLAVE DE ELECTOR VC SLVR86101630H700

CURP	AÑO DE REGISTRO	
VISV861016HVZCLR04	2004-05	
FECHA DE NACIMIENTO	SECCION	VIGENCIA
16/10/1986	2948	2022-2032

MÉXICO INSTITUTO NACIONAL ELECTORAL
CREDENCIAL PARA VOTAR

NOMBRE
GARCIA
RAMIREZ
MARTHA ISABEL

FECHA DE NACIMIENTO
16/12/1989

SEXO M

DOMICILIO
C MIGUEL HIDALGO S/N
LOC SAN PABLO 93530
PAPANTLA, VER.

CLAVE DE ELECTOR GRRMMR89121630M500

CURP GARM891216MVZRM09 AÑO DE REGISTRO 2008 01

ESTADO 30 MUNICIPIO 125 SECCIÓN 2948

LOCALIDAD 0113 EMISIÓN 2016 VIGENCIA 2026

INE

81 81 12

Martha

IDMEX1539515010<<2948080063598
8912167M2612317MEX<01<<14669<3
GARCIA<RAMIREZ<<MARTHA<ISABEL<



Anexo 1.2.

Acta de Instalación del Comité de Participación Social

Siendo las 18:00 horas del día 24 del mes de Septiembre del 2022, reunidos en la localidad de **SAN PABLO**, del Municipio de Papantla del Estado de Veracruz, se encuentran reunidos el Arq. Carlos Gilberto González Constantino, Representante de la Ejecutora Director de Obras Públicas Municipal para celebrar la instalación del Comité de Participación Social de la obra Número 2022301240600, Denominada **CONSTRUCCIÓN DE DRENAJE SANITARIO PRIMERA ETAPA, EN LA LOCALIDAD DE SAN PABLO, MUNICIPIO DE PAPANTLA, VERACRUZ.** en la Localidad **SAN PABLO** que dará seguimiento y verificación de la obra.

CONSIDERANDO

Que el artículo 33 de la Ley de Coordinación Fiscal, establece la obligación a las entidades, municipios y demarcaciones territoriales la obligación de promover la participación ciudadana en las comunidades beneficiaras de los proyectos del Fondo de Aportaciones para la Infraestructura Social a efecto de participar en la programación, ejecución, control, seguimiento y evaluación de las obras y acciones que se vayan a realizar.

Que los Lineamientos Generales para la Operación del Fondo de Aportaciones para la Infraestructura Social en su numeral 5.3 establecen la creación de la Guía para la constitución, operación, registro, atención y seguimiento de la participación social del FISMDF, a cargo de la Secretaría de Bienestar (Bienestar) a través de la Dirección General de Desarrollo Regional (DGDR), la cual será de observancia obligatoria para los Gobiernos Locales.

Que la Guía de Participación FISMDF define al Comité de Participación Social como un grupo formado por mujeres y hombres que dan seguimiento a la ejecución de las obras o acciones que se programan a través del FISMDF, así como cualquier otra forma de organización con la que cuente el municipio o alcaldía, mismo que deberán conformarse en cada obra del FISMDF o utilizar otra forma de organización existente con la que se cuente. Este acto deberá formalizarse mediante la elaboración del acta respectiva.

Que el Comité de Participación Social (CPS) deberá estar compuesto por seis personas de la comunidad beneficiaria, que ocuparán los cargos de Presidente (a), Secretario (a), y Vocales, cuyo objetivo será el participar en la programación, ejecución, control, seguimiento y evaluación de las obras y acciones que se vayan a realizar con el Fondo de Aportaciones para la Infraestructura Social Municipal y de las Demarcaciones Territoriales del Distrito Federal.

EL CPS tendrá las siguientes obligaciones:

San Pablo

A.M.L.



*Participar en las capacitaciones que brindará el Órgano Estatal de Control y los Gobiernos Municipales sobre las tareas y responsabilidades de vigilancia y mantenimiento de las obras que vigilará cada Comités de Participación Social FISMDF.

*Llenar los formatos de seguimiento de las obras, captación y atención de quejas, denuncias, sugerencias, difusión de los logros y resultados alcanzados por los Comités de Participación Social FISMDF y entregarlos al funcionario municipal responsable de las actividades de los CPS.

En tal contexto, tomando en consideración las atribuciones que se contienen en los ordenamientos de referencia para dicho comité se emite el siguiente:

ACUERDO

ÚNICO. - Se declara formalmente **INSTALADO** el Comité de Participación Social en la Localidad **SAN PABLO**, del Municipio de Papantla del Estado de Veracruz, que dará seguimiento y verificación de la obra Numero **2022301240600 CONSTRUCCIÓN DE DRENAJE SANITARIO PRIMERA ETAPA, EN LA LOCALIDAD DE SAN PABLO, MUNICIPIO DE PAPANTLA, VERACRUZ.** Con lo anterior, se da por concluida la presente acta, firmando al calce los intervinientes e integrantes del Comité de Participación Social, para los efectos conducentes.

INTEGRANTES DEL COMITÉ DE PARTICIPACIÓN SOCIAL FISMDF		
NOMBRE	CARGO	FIRMA
Jose Leonardo Garcia Salinas	PRESIDENTE	
Sagrario Gutierrez Hernandez	SUPLENTE DEL PRESIDENTE	
Martha Alicia Millán Orozco	SECRETARIO	
Virgilio Vicencio Santos Solis	SUPLENTE DEL SECRETARIO	
Martha Isabel Garcia Ramirez	VOCAL	
A. Azeo Mata L.	SUPLENTE DEL VOCAL	R. m. L.



TESTIGOS		
NOMBRE	CARGO	FIRMA
ARQ. CARLOS GILBERTO GONZALEZ CONSTANTINO	REPRESENTANTE DE LA EJECUTORA (DIR. DE OBRAS PÚBLICAS MUNICIPAL)	
	AGENTE DE DESARROLLO REGIONAL (MUNICIPAL O CENTINELA)	



CONSTITUCION DE COMITÉ DE CONTRALORIA SOCIAL

El Ayuntamiento Constitucional de Papantla de Olarte, Ver., con fundamento en lo dispuesto por los artículos 16, 35 fracción X, 40 fracción VIII, 52, 202 y 203 de la Ley Orgánica del Municipio Libre y,

CONSIDERANDO:

- I. Que los Ayuntamientos son responsables de promover la constitución, integración y funcionamiento de los Comités de Contraloría Social (CCS), de conformidad con lo señalado en la Ley Orgánica del Municipio Libre;
- II. Que esta figura se constituye como un órgano de participación ciudadana, coadyuvante de la autoridad municipal en la responsabilidad de supervisar la construcción de obra pública municipal, desde su planeación hasta su conclusión;
- III. Que al integrarse por ciudadanos beneficiarios directos de la obra, seleccionados y elegidos mediante asambleas generales vecinales antes del inicio de la obra, se hace necesario dar cumplimiento a la normatividad aplicable.

Por lo que con base en las consideraciones anteriores, se emite la siguiente:

CONVOCATORIA

Dirigida a los vecinos y vecinas residentes de la calle Niños heroes entre las calles Avila camaño de la Colonia _____ de la (localidad o congregación) San pablo, municipio de Papantla de Olarte Ver; para que asistan a la asamblea general que se realizará el día 24 de septiembre del 2022, en la Auditorio Ejidal a las 18:00 horas, con el objetivo de constituir el Comité de Contraloría Social para la supervisión y vigilancia de la obra número **2022301240600** relacionada con la **CONSTRUCCIÓN DE DRENAJE SANITARIO PRIMERA ETAPA, EN LA LOCALIDAD DE SAN PABLO, MUNICIPIO DE PAPANTLA, VERACRUZ.** bajo las siguientes:

BASES:

PRIMERA. Los asistentes a la asamblea deben acudir en el lugar, hora y fecha señalados anteriormente, con documentación oficial mediante la cual acrediten su vecindad como beneficiarios de la obra, lo que les permitirá registrar su asistencia para participar en la asamblea y así poder emitir su voto, o en su caso ser propuestos para integrarse al comité de forma honorífica y sin remuneración de algún tipo.

SEGUNDA. Los vecinos propuestos para la integración del Comité deberán cumplir con los siguientes requisitos:



EJERCICIO 2022

- Acreditar su vecindad como beneficiario, a través de su identificación oficial o comprobante de domicilio certificado o constancia de residencia expedida por el Jefe de Manzana y certificada por el Secretario del Ayuntamiento.
- Ser mayor de edad.
- Preferentemente saber leer y escribir.
- No ser dirigente de organizaciones políticas o de alguna representación sindical.
- No tener la condición de servidor público municipal.
- No Tener intereses económicos o políticos en la administración municipal.
- No tener relación, parentesco por consanguinidad o afinidad hasta el cuarto grado con el Presidente Municipal, Síndico, Regidores y/o servidor público relacionado con la ejecución de obra en el Ayuntamiento Convocante.
- Comprometerse con el tiempo necesario para el cumplimiento de las funciones.
- Participar en la capacitación respecto a las responsabilidades y las labores que debe desempeñar.

TERCERA. La constitución del Comité, en cuanto al número de integrantes atenderá preferentemente la equidad de género. En caso de no ser factible de esta forma, se realizará con las personas que tengan disponibilidad para desempeñar las funciones en el Comité.

CUARTA. El resultado y determinación de la asamblea, así como la selección de integrantes del Comité de Contraloría Social, se comunicará públicamente de manera inmediata a los vecinos asistentes, haciéndose constar en el Acta correspondiente para que posteriormente se integre en el Ayuntamiento la documentación que acredite la formalización de esta figura ciudadana.

QUINTA. A efecto de garantizar la atención y resolución de dudas que las o los aspirantes formulen con relación a esta convocatoria, se ha implementado el correo electrónico obras@transformandopapantla.com y en número telefónico 784-84-29000 ext. 157 en horario de 9:00 a.m. a las 3:00 p.m. de lunes a viernes, hasta antes de la fecha de la asamblea, así mismo se puede acudir a la Dirección de Obras Públicas en el Palacio Municipal.

SEXTA. Todos los supuestos o previstos en la presente convocatoria, serán resueltos por el Arq. Carlos Gilberto González Constantino Responsable de la integración de los Comités de Contraloría Social, o en su defecto por el Cabildo de este H. Ayuntamiento Constitucional.

Atentamente
Papantla, Ver; a 14 del mes de septiembre de 2022

Lic. Eric Domínguez Vázquez
Presidente Municipal Constitucional

Lic. Gonzalo Flores Castellanos
Secretario del Ayuntamiento



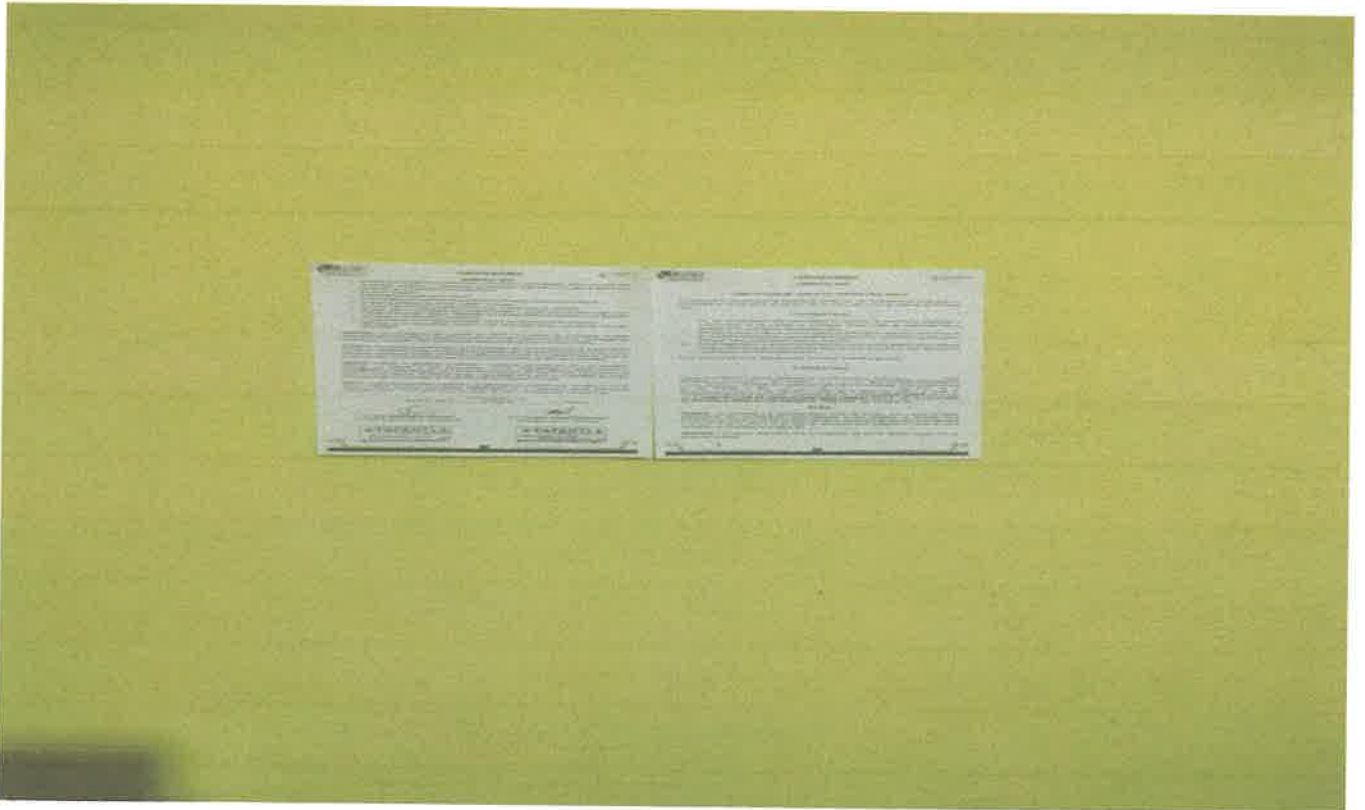
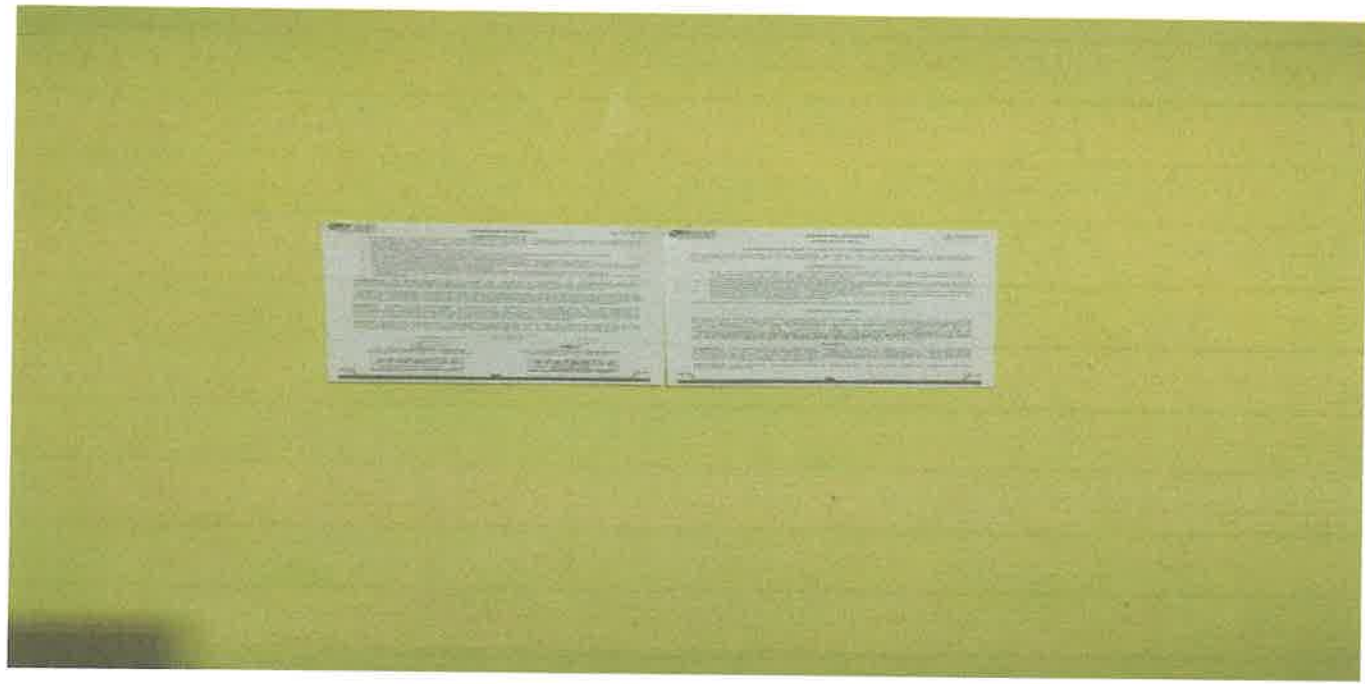

Anexo 7

Nombramiento como Integrante del
Comité de Contraloría Social

H. AYUNTAMIENTO CONSTITUCIONAL DE PAPANTLA, VER.

C. Mosé Leonardo García Salinas
PUESTO: PRESIDENTE

C. Sagrario Gutiérrez Hernández
PUESTO: SUPLENTE
P R E S E N T E:

Con fundamento en lo dispuesto por los artículos 16 y 202 de la Ley Orgánica del Municipio Libre, se le otorga el presente nombramiento como **PRESIDENTE Y SUPLENTE** del Comité de Contraloría Social de la obra No. **2022301240600**, con efectos a partir del día 24/sep/2022 hasta la firma del acta de entrega-recepción de la obra: **CONSTRUCCIÓN DE DRENAJE SANITARIO PRIMERA ETAPA, EN LA LOCALIDAD DE SAN PABLO, MUNICIPIO DE PAPANTLA, VERACRUZ.** con las atribuciones que le marca la Ley aquí referida, de manera honorífica y sin ningún tipo de remuneración.



PRESIDENTE



SUPLENTE

Papantla, Ver; a 24 de septiembre de 2022.

Lic. Eric Domínguez Vázquez
Presidente Municipal Constitucional



Anexo 7

Nombramiento como Integrante del
Comité de Contraloría Social

H. AYUNTAMIENTO CONSTITUCIONAL DE PAPANTLA, VER.

C. Martha Alicia Millán Orozco
PUESTO: SECRETARIO

C. Virgilio Vicente Solís Solís
PUESTO: SUPLENTE
P R E S E N T E:

Con fundamento en lo dispuesto por los artículos 16 y 202 de la Ley Orgánica del Municipio Libre, se le otorga el presente nombramiento como **SECRETARIO Y SUPLENTE** del Comité de Contraloría Social de la obra No. **2022301240600**, con efectos a partir del día 24/sep/2022 hasta la firma del acta de entrega-recepción de la obra: **CONSTRUCCIÓN DE DRENAJE SANITARIO PRIMERA ETAPA, EN LA LOCALIDAD DE SAN PABLO, MUNICIPIO DE PAPANTLA, VERACRUZ.** con las atribuciones que le marca la Ley aquí referida, de manera honorífica y sin ningún tipo de remuneración.

SECRETARIO

SUPLENTE

Papantla, Ver; a 24 de septiembre de 2022

Lic. Eric Domínguez Vázquez
Presidente Municipal Constitucional



Anexo 7

Nombramiento como Integrante del
Comité de Contraloría Social

H. AYUNTAMIENTO CONSTITUCIONAL DE PAPANTLA, VER.

C. Martha Isabel Garcia Ramirez

PUESTO: VOCAL

C. Rogelio mgtg L.

PUESTO: SUPLENTE

P R E S E N T E:

Con fundamento en lo dispuesto por los artículos 16 y 202 de la Ley Orgánica del Municipio Libre, se le otorga el presente nombramiento como **VOCAL Y SUPLENTE** del Comité de Contraloría Social de la obra No. **2022301240600** con efectos a partir del día 24/sept/2022, hasta la firma del acta de entrega-recepción de la obra: **CONSTRUCCIÓN DE DRENAJE SANITARIO PRIMERA ETAPA, EN LA LOCALIDAD DE SAN PABLO, MUNICIPIO DE PAPANTLA, VERACRUZ.** con las atribuciones que le marca la Ley aquí referida, de manera honorífica y sin ningún tipo de remuneración.

Martha Isabel Garcia Ramirez

VOCAL

Rogelio mgtg L.

SUPLENTE

Papantla, Ver; a 24 de septiembre de 2022.

Eric Domínguez Vázquez

Lic. Eric Domínguez Vázquez
Presidente Municipal Constitucional





ANEXO 8
 FORMATO DE CÉDULA DE CONTROL Y VIGILANCIA DE OBRA
 PARA COMITÉS DE CONTRALORÍA SOCIAL

ETAPA 1. INFORMATIVA

Previo al inicio de la obra, el Ayuntamiento por conducto del servidor público que designe, deberá llenar el apartado siguiente, del cual entregará copia simple al Comité de Contraloría Social, recabándose el acuse de recibo correspondiente:

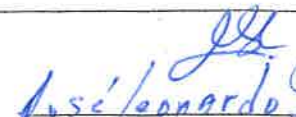
Municipio: PAPANTLA, VER.	Programa:	Fondo: FISMDF 2022
Número de la obra: 2022 30 12A 0600	Localidad: SAN PABLO	Fecha programada de inicio:
Descripción de la obra: CONSTRUCCION DE DRENAJE SANITARIO PRIMARIA ETAPA, EN LA LOCALIDAD DE SAN PABLO, MUNICIPIO DE PAPANTLA, VERACRUZ.		Fecha programada de terminación:
Ubicación de la obra: POR LA INGRESA, CALLE PRINCIPAL		Cantidad de beneficiarios: 64 FAMILIAS
Costo Total: \$ 2,854,009.91	¿Se solicitó aportación a los vecinos?	En caso afirmativo, indique la aportación solicitada en efectivo, materiales o mano de obra.
Modalidad de ejecución: IR	SI NO	\$
¿La obra requiere factibilidad o validación?	SI NO	En caso afirmativo, señale la instancia federal, estatal o municipal que emite la factibilidad o validación.
¿La obra es por etapas?	SI NO	En caso afirmativo, indique el número de etapas: 1 ETAPAS
Anotar la cantidad de unidades programadas para la ejecución de la obra (metros lineales, metros cuadrados, metros cúbicos, piezas, etc.) y el tipo de material utilizado:		800 ML.
Dibuje los croquis o detalles constructivos convenientes para que los integrantes del Comité de Contraloría Social conozcan el objeto de las actividades de vigilancia:		
Nombre del supervisor de la obra por parte del Ayuntamiento:		
Lugar y fecha de entrega de la información:		

 José Leonardo García Salinas
 Nombre y firma del Presidente y/o Integrante del CCS que recibe la información

 Nombre, cargo y firma del servidor público que proporcionó la información



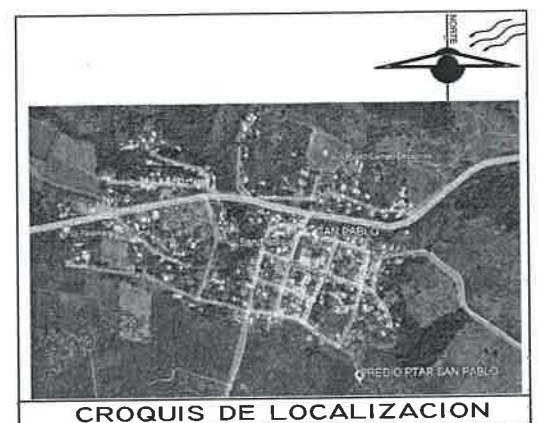
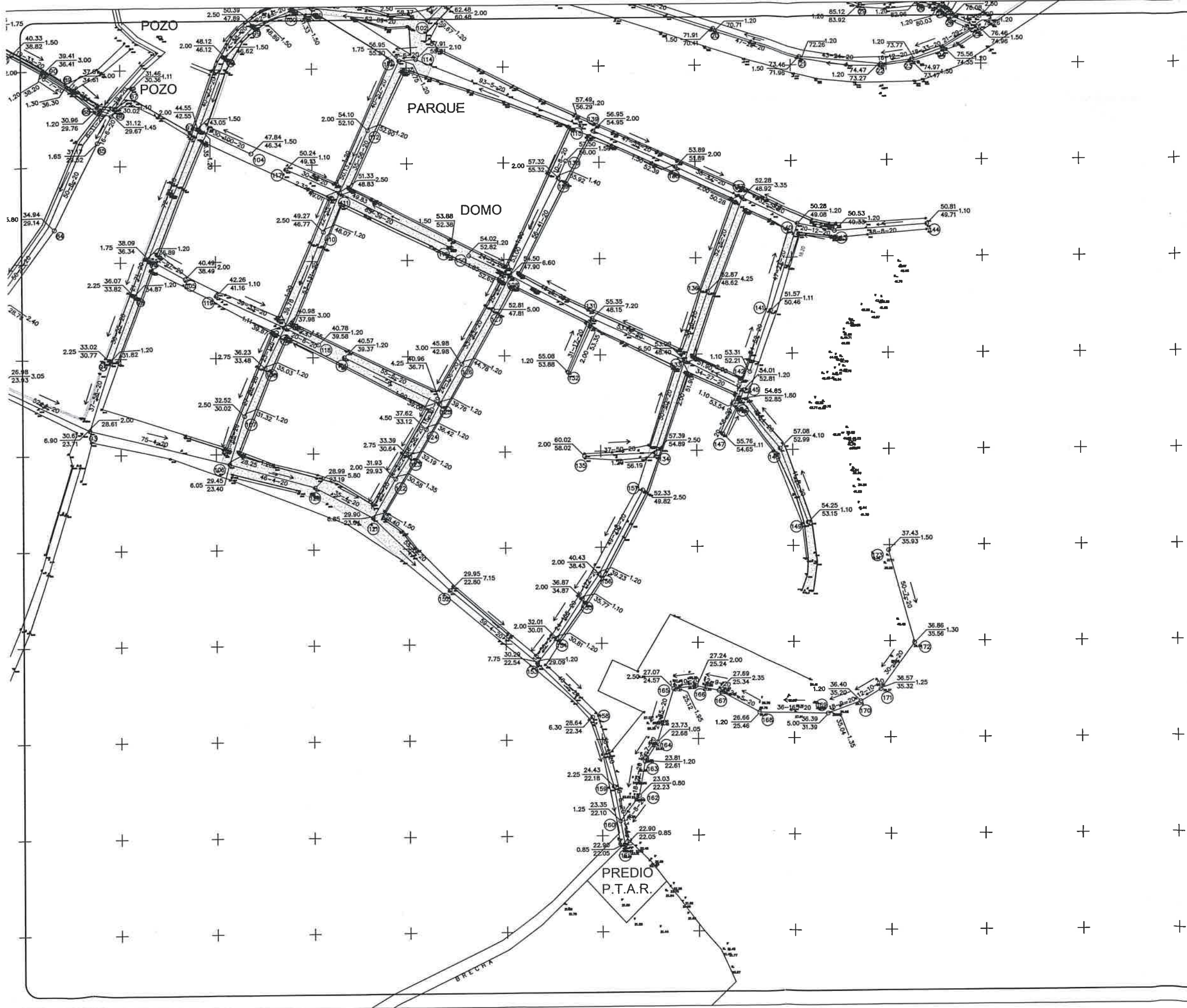

CROQUIS DE LOCALIZACION

GEOREFERENCIAS
 LATITUD: 20° 46' 27.57" N
 LONGITUD: 97° 18' 56.23" O

NOTAS:

DATOS DE PROYECTO

LOCALIDAD	LOC. SAN PABLO
POBLACION DE PROYECTO	1075 Hab.
DOTACION	185.00 l/h/d
APORTACION	148.00 l/h/d
SISTEMA	SEPARADO
VERTIDO	PTRA
ELIMINACION	GRAVEDAD
COEFICIENTE DE PREVISION	1.50
FORMULAS	HARMON y MANNING
VELOCIDAD	
MINIMO	0.3 MTS/SEG.
MAXIMA	5.0 MTS/SEG.
GASTOS	
GASTO MINIMO	0.92 l.p.s.
GASTO MEDIO	1.84 l.p.s.
GASTO MAXIMO INSTANTANEO	6.96 l.p.s.
GASTO MAXIMO EXTRAORDINARIO	8.35 l.p.s.
COEFICIENTE DE HARMON	3.76

NOTAS:
 TODOS LOS NIVELES Y COORDENADAS SON ARBITRARIAS Y ESTAN DADAS EN METROS PARA CONFIAR EN EL PROYECTO SE DEBE EL LEVANTAMIENTO TOPOGRAFICO.
 1.- TODAS LAS DISTANCIAS ENTRE VEREDOS ESTAN DADAS EN METROS.
 2.- TODOS LOS NIVELES QUE SE DUCAN EN CADA PUNTO COINCIDIRAN AL NIVEL DEL TERRENO NATURAL EXCEPTO LAS INGENCIAS.
 3.- LEVANTAMIENTO REALIZADO CON ESTACION TOTAL BOEHA 601 50 2.
NOMENCLATURA
 HEAD-PLANTA TRATAMIENTO AGUAS RESIDUALES

SIMBOLOGIA



**DIRECCIÓN DE OBRAS PÚBLICAS,
 DESARROLLO URBANO Y MEDIO AMBIENTE**

PROYECTO: CONSTRUCCIÓN DE DRENAJE SANITARIO PRIMERA ETAPA, EN LA LOCALIDAD DE SAN PABLO, MUNICIPIO DE PAPANTLA, VERACRUZ.

PLANTA GENERAL

DIRECTOR DE OBRAS PÚBLICAS
 RESIDENTE DE OBRAS
 ARO. CARLOS GILBERTO GONZALEZ CONSTANTINO
 ARO. FERNANDO SANTIAGO ATIZA

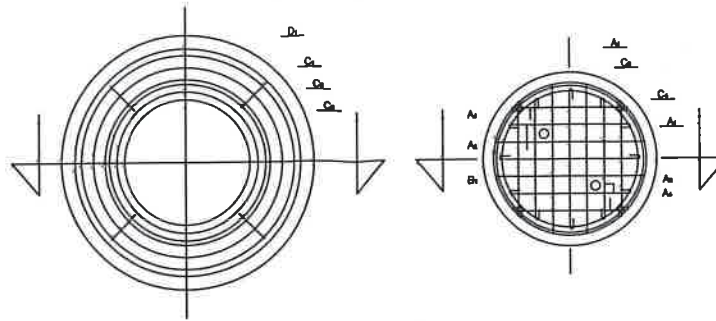
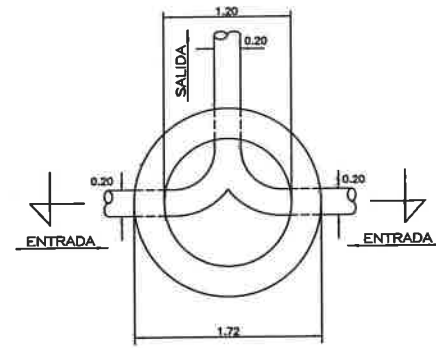
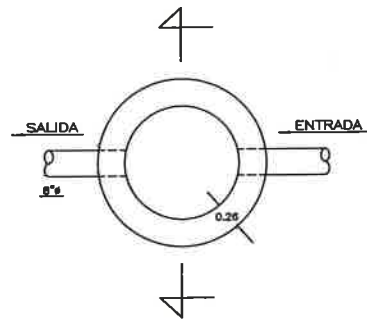

TIPO DE ESTRUCTURA	SIMBOLOGIA	EN TUBERIA HASTA DE:	DEFLEXION MAXIMA EN LA TUBERIA
POZO DE VISTA COMUN		20 a 61 cm. ø	90°
CEDAS		20 a 25 cm. ø	
CAJA DE CADA ADOSADA A POZO DE VISTA		30 a 76 cm. ø	
POZO CON CADA DESCALONADA		61 a 254 cm. ø	



CROQUIS DE LOCALIZACION

GEOREFERENCIAS
 LATITUD: 20° 46' 27.57" N
 LONGITUD: 97° 18' 96.23" O

NOTAS:

SIMBOLOGIA



NOTAS

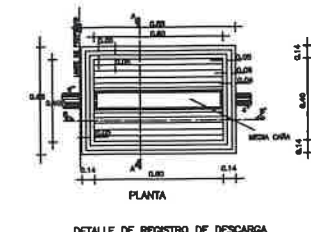
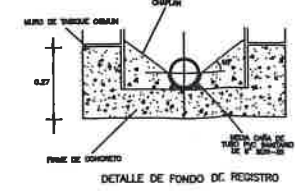
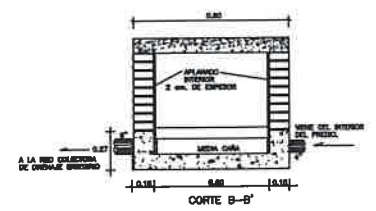
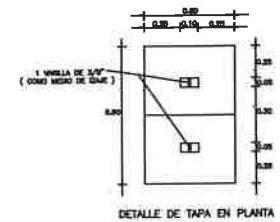
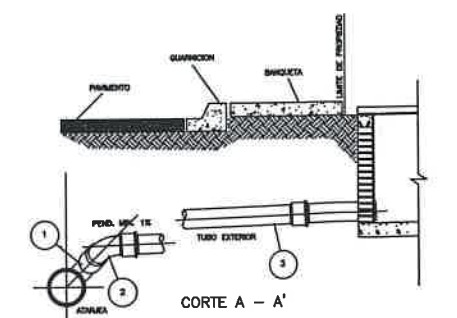
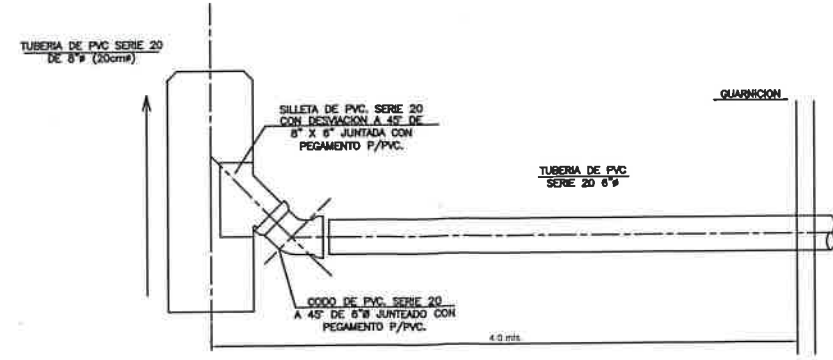
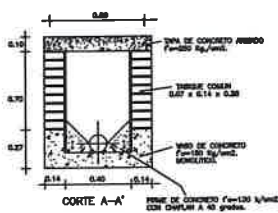
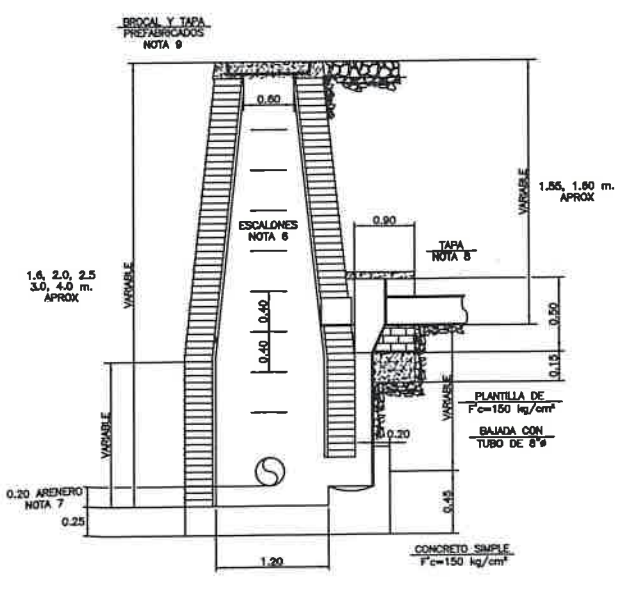
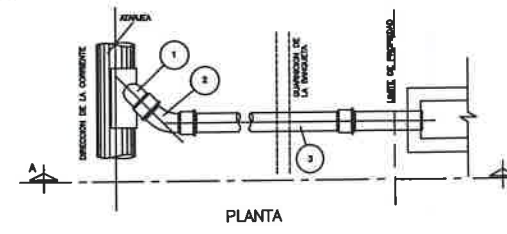
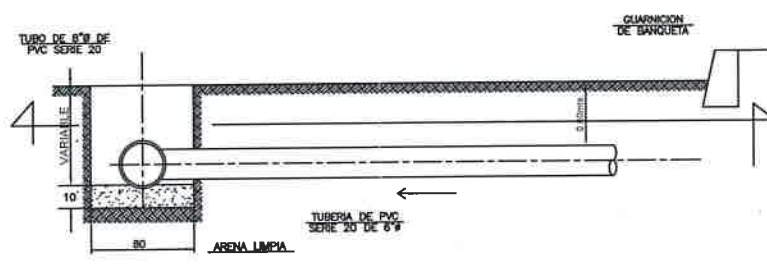
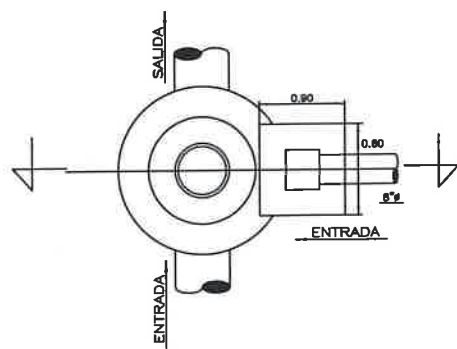
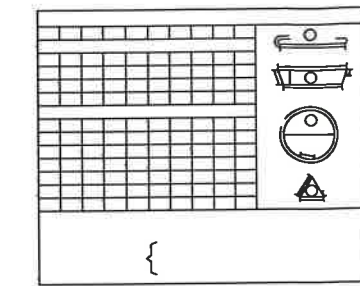
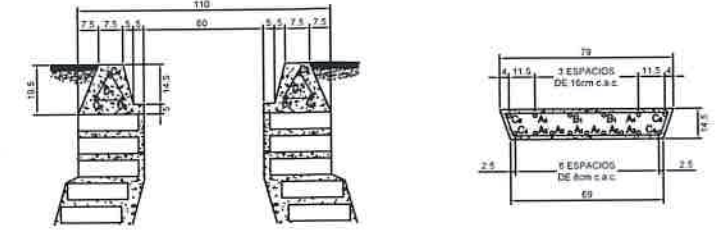
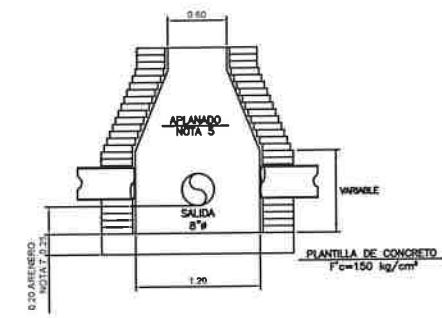
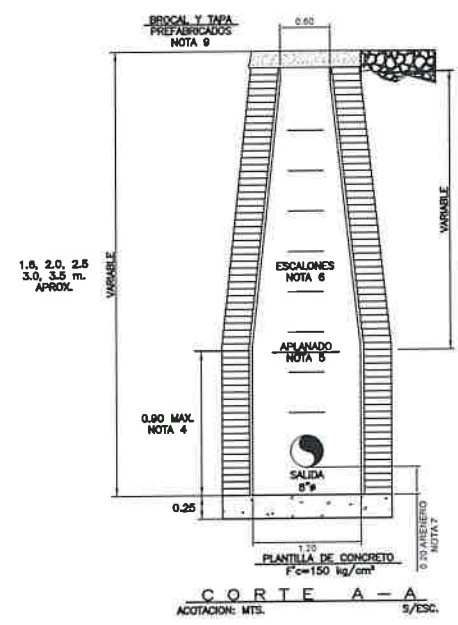

ITEM	MATERIALES	UNIDAD	CANTIDAD
1	TUBERIA DE PVC SANITARIO TIPO PPM 80x35 R.T. SEGUN ESPECIFICACION ASTM D-3024 CON LISA Y LUBRICANTE 5" DE DIAMETRO.	m.L.	6
2	SELLOS PVC SANITARIO TIPO PPM SEGUN ESPECIFICACION ASTM D-3024 DE 8" A 8" DE DIAMETRO CON ESPESOR DE 2 mm. EN ENTRADA Y SALIDA INTERIOR Y 200 APROXIMACION DE PUNTO INGRESANTE.	Pa.	1
3	CORDON PVC SANITARIO TIPO PPM SEGUN ESPECIFICACION ASTM D-3024 DE 8" DE DIAMETRO A 45 GRADOS CON ESPESOR DE 2 mm. EN UN EXTREMO Y 100 EN OTRO.	Pa.	1
4	PEGAMENTO MELLON GRAY No. 711 PARA UNION DE SELLOS CON TUBO PRINCIPAL.	Pa.	0.50

DESCARGA DOMICILIARIA



DIRECCION DE OBRAS PUBLICAS,
 DESARROLLO URBANO Y MEDIO AMBIENTE

PROYECTO: CONSTRUCCION DE DRENAJE SANITARIO PRIMERA ETAPA, EN LA LOCALIDAD DE SAN PABLO, MUNICIPIO DE PAPANTLA, VERACRUZ.

PLANTA GENERAL (DETALLES)

DIRECTOR DE OBRAS PUBLICAS
 DR. CARLOS GILBERTO GONZALEZ CONSTANTINO

RESIDENTE DE OBRA
 DR. FERNANDO MARTINEZ DE LA CRUZ